



開 札 調 書 (物品等)

入札に付した事項	消防団員活動服等の購入		
入 札 金 額	6,160,000円	落 札 者 氏 名	(株)ダイワ
決 定 金 額	6,468,000円		

上記に係る入札の経過は下記のとおりである。

入札担当者 契約管理課長 福永 秀樹



入札年月日	平成 24 年 12 月 11 日	入 札 場 所	3 階 会 議 室				
開札年月日	平成 24 年 12 月 11 日	開 札					
番 号	入 札 者 氏 名	入 札 保証金	第 一 回 入 札		第 二 回 入 札		備 考
			順位	金 額	順位	金 額	
1	(株) エー・アンド・エー	免除		6,282,500			
2	(株) 豊 後 屋	免除		6,317,500			委任状
3	(株) ダ イ ワ	免除	①	6,160,000 落札			委任状
4	山 本 ゴ ム 販 売 (株)	免除		6,405,000			委任状
5	福 一 織 維 (株)	免除		7,455,000			委任状
6	音 伍 織 維 工 業 (株)			6,212,500			
入 札 執 行 補 助 職 員	職	氏 名					
	物品契約係長	吉田 勝幸 					
	物品契約係主任主事	富岡 美保 					
		印					
		印					

入札書

入札金額	億	千	百	拾	万	千	百	拾	円
	7	6	2	8	2	5	0	0	

件名：消防団員活動服等の購入

No.	品名	規格	数量	単位	単価	金額
1	消防団員活動服	仕様書のとおり	350	着	14,500	5,075,000
2	アポロ帽	仕様書のとおり	350	個	2,150	752,500
3	ネクタイ	仕様書のとおり	350	本	1,300	455,000
合計						6,282,500
(この合計額が入札金額となります)						
入札保証金		延岡市契約規則第5条第2項第2号により免除				

上記入札金額に100分の5を加算した金額をもって請負たいので、延岡市契約規則及び提示条件事項を承知の上入札します。

平成24年12月11日

入札者 住所
商号又は名称
氏名

宮崎県延岡市幸町1-77-2
電話(0982)2176182

株式会社イー・アール

代表取締役 永野盛政

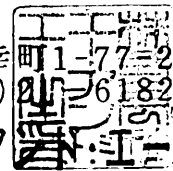

延岡市長 首藤正治 様

【注】

- (1) 代理人をもって入札する場合は、別途委任状の提出が必要です。また、入札書には当該委任を受けた代理人の氏名及び押印が必要です。
- (2) 金額の記載はアラビア数字(1. 2. 3.)を用い、その頭部に¥を記入してください。
- (3) インク、またはボールペンで書いてください。
- (4) 金額は訂正できないので書き損じの場合は、係員に申し出て用紙の交付を受けてください。

入 札 書

2

入札金額	億	千	百	拾	万	千	百	拾	円
	¥	6	3	1	7	5	0	0	

件名：消防団員活動服等の購入

No.	品名	規格	数量	単位	単価	金額
1	消防団員活動服	仕様書のとおり	350	着	14,900	5,215,000
2	アポロ帽	仕様書のとおり	350	個	2,000	700,000
3	ネクタイ	仕様書のとおり	350	本	1,150	402,500
合 計						
(この合計額が入札金額となります)						
入札保証金			延岡市契約規則第5条第2項第2号により免除			

上記入札金額に100分の5を加算した金額をもって請負たいので、延岡市契約規則及び提示条件事項を承知の上入札します。

平成 24 年 12 月 11 日

入札者 住所 延岡市瀬之口町1丁目2-10
 株式会社 豊後屋
 商号又は名称 代表取締役 大平 哲義
 氏名 〒882-0045 TEL0982-33-3111 FAX0982-32-4298
 延岡市長 首藤正治様
 代理人 中野精美 (中野印)

【注】

- (1) 代理人をもって入札する場合は、別途委任状の提出が必要です。また、入札書には当該委任を受けた代理人の氏名及び押印が必要です。
- (2) 金額の記載はアラビア数字(1. 2. 3.)を用い、その頭部に¥を記入してください。
- (3) インク、またはボールペンで書いてください。
- (4) 金額は訂正できないので書き損じの場合は、係員に申し出て用紙の交付を受けてください。

入 札 書

入札金額	億	千	百	拾	万	千	百	拾	円
		¥	6	1	6	0	0	0	0

件名：消防団員活動服等の購入

No.	品名	規格	数量	単位	単価	金額
1	消防団員活動服	仕様書のとおり	350	着	¥14,400	¥5,040,000
2	アポロ帽	仕様書のとおり	350	個	¥2,100	¥735,000
3	ネクタイ	仕様書のとおり	350	本	¥1,100	¥385,000
合 計						¥6,160,000
(この合計額が入札金額となります)						
入札保証金			延岡市契約規則第5条第2項第2号により免除			

上記入札金額に100分の5を加算した金額をもって請負たいので、延岡市契約規則及び提示条件事項を承知の上入札します。

平成 24 年 12 月 11 日

入札者 住所
 商号又は名称
 氏名

宮崎県宮崎市別府町6番17号
 株式会社 **ダイワ**
 代表取締役 **中田勝二**



山下智

延岡市長 **首藤正治** 様

【注】

- (1) 代理人をもって入札する場合は、別途委任状の提出が必要です。また、入札書には当該委任を受けた代理人の氏名及び押印が必要です。
- (2) 金額の記載はアラビア数字(1. 2. 3.)を用い、その頭部に¥を記入してください。
- (3) インク、またはボールペンで書いてください。
- (4) 金額は訂正できないので書き損じの場合は、係員に申し出て用紙の交付を受けてください。

入 札 書

4

入札金額	億	千	百	拾	万	千	百	拾	円
		4	6	4	0	5	0	0	0

件名：消防団員活動服等の購入

No.	品 名	規 格	数 量	単 位	単 価	金 額
1	消防団員活動服	仕様書のとおり	350	着	14,800	5,180,000
2	アポロ帽	仕様書のとおり	350	個	2,200	770,000
3	ネクタイ	仕様書のとおり	350	本	1,300	455,000
合 計						
(この合計額が入札金額となります)						6,405,000
入札保証金			延岡市契約規則第5条第2項第2号により免除			

上記入札金額に100分の5を加算した金額をもって請負たいので、延岡市契約規則及び提示条件事項を承知の上入札します。

平成 24年 12月 11日

入札者 住 所
商号又は名称
氏 名

延岡市延岡区印本町11番13号
山本工務株式会社
代表取締役 山本 正治



大山 国雄

延岡市長 首藤正治 様

- 【注】**
- (1) 代理人をもって入札する場合は、別途委任状の提出が必要です。また、入札書には当該委任を受けた代理人の氏名及び押印が必要です。
 - (2) 金額の記載はアラビア数字(1. 2. 3.)を用い、その頭部に¥を記入してください。
 - (3) インク、またはボールペンで書いてください。
 - (4) 金額は訂正できないので書き損じの場合は、係員に申し出て用紙の交付を受けてください。

入 札 書

5

入札金額	億	千	百	拾	万	千	百	拾	円
		7	7	4	5	5	0	0	0

件名：消防団員活動服等の購入

No.	品 名	規 格	数 量	単 位	単 価	金 額
1	消防団員活動服	仕様書のとおり	350	着	17,000	5,950,000
2	アポロ帽	仕様書のとおり	350	個	2,600	910,000
3	ネクタイ	仕様書のとおり	350	本	1,700	595,000
合 計						
(この合計額が入札金額となります)						7,455,000
入札保証金				延岡市契約規則第5条第2項第2号により免除		

上記入札金額に100分の5を加算した金額をもって請負たいので、延岡市契約規則及び提示条件事項を承知の上入札します。

平成24年12月11日 延岡市山下町2丁目1番地3

福一繊維株式会社

入札者 住 所

代表取締役 **合田 眞治**

商号又は名称

TEL 33-4040

氏 名

FAX 32-0111

代理人 **合田 節子** (印)
 延岡市長 **首 藤 正治** 様



【注】

- (1) 代理人をもって入札する場合は、別途委任状の提出が必要です。また、入札書には当該委任を受けた代理人の氏名及び押印が必要です。
- (2) 金額の記載はアラビア数字(1. 2. 3.)を用い、その頭部に¥を記入してください。
- (3) インク、またはボールペンで書いてください。
- (4) 金額は訂正できないので書き損じの場合は、係員に申し出て用紙の交付を受けてください。

入 札 書

6

入札金額	億	千	百	拾	万	千	百	拾	円
	7	6	2	1	2	5	0	0	

件名：消防団員活動服等の購入

No.	品 名	規 格	数 量	単 位	単 価	金 額
1	消防団員活動服	仕様書のとおり	350	着	14650-	5,127,500-
2	アポロ帽	仕様書のとおり	350	個	1950-	682,500-
3	ネクタイ	仕様書のとおり	350	本	1150-	402,500-
合 計						
(この合計額が入札金額となります)						6,212,500-
入札保証金			延岡市契約規則第5条第2項第2号により免除			

上記入札金額に100分の5を加算した金額をもって請負たいので、延岡市契約規則及び提示条件事項を承知の上入札します。

平成24年12月11日

入札者 住所
 商号又は名称
 氏 名

宮崎市船塚2丁
 音伍繊維工業
 支店長 追
 TEL代表0985-337-121

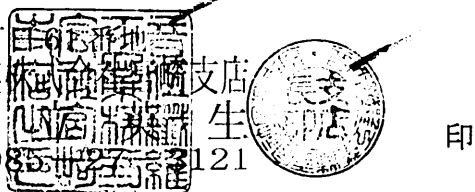

延岡市長 首藤正治 様

【注】

- (1) 代理人をもって入札する場合は、別途委任状の提出が必要です。また、入札書には当該委任を受けた代理人の氏名及び押印が必要です。
- (2) 金額の記載はアラビア数字(1. 2. 3.)を用い、その頭部に¥を記入してください。
- (3) インク、またはボールペンで書いてください。
- (4) 金額は訂正できないので書き損じの場合は、係員に申し出て用紙の交付を受けてください。

委任状

私は都合により 中野精美

(使用印鑑 ) を代理人と定め、下記件名に係る入札
(見積) に関する一切の権限を委任します。

記

入札件名

消防団員活動服等の購入

平成24年12月11日

委任者

住所

延岡市瀬之口町1丁目2-10

株式会社豊後屋

代表取締役 大平 哲義

商号又は名称

TEL0982-33-3111
FAX0982-32-4298

代表者氏名

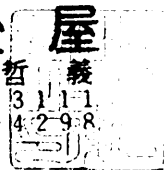

延岡市長 首藤正治様

代理人の職名又は本人との関係

社員

委任状

私は都合により 山下智道

(使用印鑑 ) を代理人と定め、下記件名に係る入札
(見積) に関する一切の権限を委任します。

記

入札件名

消防団員活動服等の購入

平成 24 年 12 月 11 日

委任者

住所

商号又は名称

代表者氏名

宮崎県宮崎市別府町6番17号
株式会社 ダイワ
代表取締役 中田勝二



延岡市長 首藤正治 様

代理人の職名又は本人との関係

営業

委任状

私は都合により 大山国雄

(使用印鑑 ) を代理人と定め、下記件名に係る入札
(見積) に関する一切の権限を委任します。

記

入札件名

消防団員活動服等の購入

平成24年12月11日

委任者

住所

商号又は名称

代表者氏名

延岡市延岡町本町11-513号
山口県消防団第10分団
代表取締役 山本 正治





延岡市長 首藤 正治 様

代理人の職名又は本人との関係

社員

委任状

私は都合により 合田 節子

(使用印鑑  ) を代理人と定め、下記件名に係る入札
(見積) に関する一切の権限を委任します。

記

入札件名

消防団員活動服等の購入

平成 24 年 12 月 11 日

委任者

住 所 延岡市山下町2丁目1番地3

福一繊維株式会社

商号又は名称

代表取締役 合田 眞治

代表者氏名

TEL 33-4040

FAX 32-0111



延岡市長 首藤 正治 様

代理人の職名又は本人との関係

経 理



24 支出負担行為書

(物品) 伺有

伝票番号 0031778 - 000

年度	24	会計	01 一般会計			所属	450500 消防本部総務課			
予算担当	主務係長	予算担当係長	課長	部次長	部長	契約管理課長	財政課長	会計管理者	総務課長	
			*	*			*	*	決裁者	
						合議				
予算区分	0 現年度予算					起票日	24年12月11日			
款	09 消防費					※決裁日	24年12月11日			
項	01 消防費					契約方法	1 指名			
目	03 非常備消防費									
細目	001 非常備消防管理経費					予算配当額	8,064,000円			
細々目	04 消防団員制服貸与事業					負担行為済額	6,468,000円			
節	11 需用費					配当残額	1,596,000円			
細節	01 消耗品費									

金額 ￥6,468,000

※支出方法 完工払 ・ 前金払 ・ 出来高払 回 ・ 毎月払 ・ その他 ()

件名等 摘要 平成24年度 消防団員活動服等(350名分)の購入
納品場所 消防本部(消防団係)

相手方住所・氏名 債権者コード 0000002294
住所 宮崎市別府町6番地17号
氏名 ㈱ダイワ

備考

物品等指名競争入札通知書

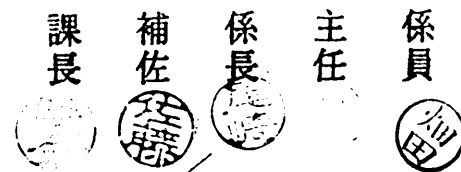

延消総発第438号
平成24年11月29日

- ①株式会社エー・アンド・エー、②株式会社豊後屋、③株式会社ダイワ、
④山本ゴム販売株式会社、⑤福一繊維株式会社、⑥音伍繊維工業株式会社 様

契約管理課が完了しました。左記の業者様に
当該通知書を送付いたします。

延岡市長 首藤 正治

(担当課：消防本部総務課)

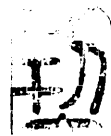
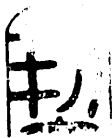

入札に付する事項

消防団員活動服等の購入

物品等の内容
納入場所
納入期限

別添、発注仕様書のとおり
延岡市消防本部 総務課消防団係 (延岡市野地町5丁目2761番地)
平成25年3月25日(月) 17時まで

上記の物品等を下記のとおり指名競争入札に付しますので、時間厳守の上入札に参加してください。

記

1. 入札説明会の期日及び場所 説明会は、開催しません。
2. 入札の期日及び場所

期 日	平成24年12月11日(火)	11時00分
場 所	延岡市役所本庁舎	3階会議室
3. 入札保証金について
入札保証金は、延岡市契約規則第5条第2項第2号の規定により、その全部を免除する。
4. 入札書の記載方法等について
 - (1) 入札価格は、総価とします。落札決定に当たっては、入札書に記載された金額に当該金額の100分の5に相当する額を加算した金額(当該金額に1円未満の端数があるときは、その端数金額を切り捨てた金額)をもって落札価格とするので、入札者は、消費税及び地方消費税に係る課税事業者であるか免税事業者であるかを問わず、見積もった契約希望金額の105分の100に相当する金額を入札書に記載すること。
 - (2) 落札決定については、当該入札参加者のうち最も低い金額の入札を行った者を落札者とする。
5. 入札の無効条件について
次の各号のいずれかに該当する入札は無効とする。
 - (1) 入札参加資格のない者のした入札
 - (2) 同一人が同一事項についてした二通以上の入札
 - (3) 2人以上の者から委任を受けた者が行った入札
 - (4) 入札書の表記金額を訂正した入札
 - (5) 入札書の表記金額、氏名、印影又は重要な文字が誤脱した若しくは不明な入札
 - (6) 入札条件に違反した入札
 - (7) 連合その他不正の行為があった入札

6. 入札の辞退について

- (1) 入札に指名された者は、入札執行の完了に至るまでは、いつでも入札を辞退することができる。ただし、入札を辞退するときは、次の各号により申し出なければならない。
 - ① 入札執行前にあっては、延岡市長宛の入札辞退届を契約管理課へ直接持参し、又は郵送（入札日の前日までに到着するものに限る。）すること。
 - ② 入札執行中においては、入札辞退の旨を明記した入札書を入札執行者に直接提出すること。
- (2) 入札の辞退を理由として、以後の競争入札等について不利益な取扱いを受けるものではない。

7. 公正な入札の確保及び入札の取止め等について

- (1) 入札参加者に私的独占の禁止及び公正取引の確保に関する法律（昭和22年法律第54号）等に抵触する行為があったと認められる場合は、入札の執行を取り止めるものとする。
- (2) 連合その他不正な行為のあった者は、指名通知後においても指名を取り消すものとする。
- (3) 連合その他不正行為があったときは、請負者は延岡市に対し、損害賠償金（契約金額の10分の2に相当する額）を支払うものとする。

8. 入札回数

入札回数は、2回とする。ただし、1回で落札した場合を除く。

※1回目の入札で落札者となる者がいないときは、その場で第2回目の入札（再度入札）を執行する。

※入札参加者は、2回目の入札（再度入札）に備え、入札書及び封入用封筒を2通持参すること。なお、再度入札用の入札書及び封入用封筒には「再度入札」と記載しておくこと。

また、2回目の入札（再度入札）の結果、落札者となるべき者がいない場合には、随意契約手続きに移行することがあるため、入札参加者は、見積書を複数準備しておくこと。

9. 契約条件等について

- (1) 延岡市契約規則、契約書等によるものとする。
- (2) 契約締結期限は、原則として落札の日から7日以内とする。

10. 入札者心得

- (1) 指名された者は、入札について連合その他不正な行為をしないこと。
- (2) 入札書は本人が提出すること。代理人のときは必ず委任状を添えること。
- (3) 地方自治法、地方自治法施行令、延岡市契約規則等の関係法令に従うこと。

11. 仕様書等に関する問い合わせ

【仕様に関すること】 延岡市消防本部 総務課 消防団係 柳田君彦、長友伸洋
電話 0982-22-7104 FAX 0982-31-0303

【契約に関すること】 延岡市消防本部 総務課 経理係 尾崎定明、川越康弘
電話 0982-22-7103 FAX 同上

12. 本通知書に関する問い合わせ

延岡市 企画部 契約管理課
電話 0982-22-7048 FAX 0982-22-7062

消防団員活動服等の購入に関する発注仕様書

第1章 総則

1. 目的

この仕様書は、延岡市消防本部(以下、「発注者」とする)が調達する消防団員の活動服等(以下、「調達物品」という)の仕様について定めるものとする。

2. 要件

調達物品は、この仕様書で定める全ての事項を満足するとともに、「延岡市消防団員の服制に関する規則」に適合するものとする。

なお、仕様書に定めなき事項といえども、当然必要と認められるものは、良心的に実施すること。

3. 契約等

契約、支払方法等は、発注者が指示する要領により行うものとする。

4. 保証

受注者は、調達物品の引渡後1ヶ月間は、寸法等の不備や相違、その他の隠れた瑕疵について、無償でこれを補修し、又は、取替える責任を負うものとする。

5. 同等以上の取扱い

仕様において品番や素材を指定しているものについて、同等もしくは同等以上の品で入札に参加する場合は、入札日の前日までに見本またはカタログ等を提出して、消防本部総務課が発行する承認書を受領すること。(但し、同等とは混紡素材、色相は同数値とする。)

6. 発注数量

サイズや階級別の発注数量については、別途発注者が指示する。

7. 疑義等

この仕様書に記載のない事項又は、疑義が生じた事項等については、全て発注者が決定するものとする。

第2章 仕様

No	品目	数量	仕様
1	消防団員活動服	350着	別添仕様書のとおり。
2	アポロ帽	350個	生地 ポリエステルを主とし、吸汗、防汚、防臭性等に優れた素材であること。 色 【参考】青色:テトニット、オレンジ色:ポンチローマGT1124 形状 前立部:オレンジ色、その他:青色 前立部及び底部に指定刺繍(別図参照)を施し、天釦及び鳩目穴4個、帽体の後部裾にサイズ調整用スライドアジャスターを有すること。また、内側部に指名等を記入できる号数片布を縫い付けること。
3	ネクタイ	350本	生地 ポリエステル100% 色 濃紺
納入期限		平成25年3月25日(月) 17時まで	
納入場所		延岡市消防本部 総務課消防団係(延岡市野地町5丁目2761番地)	
入札日時		平成24年12月11日(火) 11時00分	
入札場所		延岡市役所本庁舎 3階会議室	

新準則準拠
消防団活動服仕様書

延岡市

第1章 総則

1 目的

この仕様書は、延岡市が調達する消防団員活動服の仕様書について定めるものとする。

2 用件

調達物品は、この仕様書で定める全ての事項を満足するとともに、新準則服制に関する規則に適合するものとする。

なお、仕様書に定めなき事項といえども、当然必要と認められるものは、良心的に実施すること。

3 契約等

契約、支払方法等は、発注者が指示する要領により行うものとする。

4 保証

受注者は、調達物品の引渡後1ヶ月は、その隠れた瑕疵について、無償でこれを補修し、又は、取替える責任を負うものとする。

5 提出物等

仕様書において品番や素材を指定しているものについて、同等もしくは同等以上の品で入札に参加する場合は、入札日の前日までに見本またはカタログ等を提出して、消防本部総務課が発行する承認書を受領すること（但し、同等とは混紡素材、色相は同数値とする）。

6 納入期限等

納品は、サイズを明示し、ビニール袋に入れ、担当者の指示に従い納品すること。

7 疑義等

この仕様書に記載のない事項又は、疑義が生じた事項等については、全て発注者が決定するものとする。（消防本部の承認を得ること。）

- 4) 面テープ YKK製 フック (A面) 1QN
 ループ (B面) 2QMとする。
 紺 20mm幅・25mm幅
 使用箇所 階級章台、雨蓋裏
- 5) ファスナー YKK製
 使用箇所 ズボン前立
- 6) 縫製系 アラミド50番 紺
 使用箇所 地縫い、ステッチ、ボタンつけ
- 7) 縫製系 アラミド40番 紺
 使用箇所 肩章部分
- 8) 縫製系 ポリエステル100% 90番
 使用箇所 オーバーロック
- 9) 縫製系 ポリエステル100% 50番
 使用箇所 袋地

上衣 (長袖シャツ型)

- (1) 型式 長袖シャツ型 前合わせ釦開き式
- (2) 背ひだ 左右1本外側へ片倒し、深さ1cm以上とする。
- (3) 衿 カッター衿で襟幅7cm、襟中央幅4.5cmに芯地を入れ
 ミシン縫いで0.5cmのステッチをかける
- (4) 袖 左袖の上腕部に肩から8cm下りで、口幅4cm、深さ12cm
 のペンさし(2本用)をつける。
- (5) 袖口 袖口は芯地を入れ、カフス幅5cmとし、13cm程度の開きを
 入れる。また、袖口調節用に2個の釦を取り付ける。
- (6) 釦 肩章左右に各1個、及び裾に予備1個を取付ける。
- (7) 釦穴 鳩目穴カガリとする。(肩章)
- (8) 釦付け 糸は2本とりにし、2回以上通し、3回以上根巻し、2回刺し
 通し、裏で止める。
- (9) 前合わせ 前合わせは、練釦15mmを使い、第一釦から第2釦にかけて
 8cm、その他は、10cm間隔での取り付けとする。
- (10) 背/ヨーク ヨークは、下身頃をヨークではさみ、地縫い返しの後、はさみ
 縫いをする。
- (11) 胸ポケット 雨蓋付きとし胸の左右に取付ける。口幅を13cm、深さが15
 cmを標準とし、ポケット袋上面中央部にB面、雨蓋側中央部
 にA面のマジックテープを縫付ける。左ポケット雨蓋には雨蓋
 左端から2cmほどの位置に口幅3cmのペン差し用切り口を

- つけ、雨蓋中央先端には、先端より1 cm程の持出をB素材にて取付ける。またポケットは貼りポケットとし、ポケット中央に4 cm幅のB素材にてトリミングを施す。
- (12) 肩章 周囲は、約0.5cmの端飾りステッチを入れ、袖付けにはさみ縫いをし、浮かしてクロスステッチをいれ、5 cm程でヨークに縫付ける。先端は山形とし、肩章に鳩目かんぬきかがりをしてヨーク側にボタンを付ける。
- (13) 階級章 マジックテープB面を幅2.5 cm、長さ4 cmを使用し、右ポケット上部に付ける。
- (14) 名札 左胸ポケット3 cm上部の中央付近に「延岡市消防団」と金茶色にて刺繍を入れる。
- (15) 見返し 見返し幅は上部、裾共に3 cmとし、芯を入れ裁ち目は共にオーバーロックかがりとする。
- (16) 裾 裾は、三つ折りカッター型とし、幅2 cm上がりとし、端縫いする。
- (17) 片布 片布は、上前裾部に縫付ける。

ズボン（ツータック型シングル裾長ズボン）

- (1) 裾 裾部はハーフとし、代わりに裾上げテープを一本付とする。
- (2) 脇ポケット
腰斜めポケット付とする。口幅は約16 cmとし、上部、下部共にしっかりとかんぬき止めを行うこと。
- (3) 前身頃
1) 外向きで深さ約1 cm程のタック2本を左右にとる。
2) 内股、脇、天狗縫付け部裾は、オーバーロック掛とする。
- (4) 腰
腰両脇に幅10 cm（引張時15 cm）のゴム加工を施す。
また帯幅は4 cmとし、芯地をはり仕立てる。
- (5) 前立て・天狗
前立ては芯を入れ、表裏を地縫い返しし、奥の裁ち目は芯とともにオーバーロックかがりとし、飾りは幅3.5 cmとする。天狗上部には座金前かんを付ける。また、小股カン止めは約7 cmとし、前立てと共にカンを入れる。
- (6) 脇及び内股縫い
裁ち目をオーバーロック掛けとし、本縫いし、両側に割ること。
シックは、約8 cmの棒シックをミシン押さえる。

(7) 尻縫い

地縫いは、二重縫い又はかん縫いミシンとする。

裁ち目はオーバーロックかがりとする。

(8) ベルト通し

1) 幅約3.0cm、高さ6cm(有効高さ約5.5cm)を左右各3ヵ所。

後部中央に一ヵ所取り付ける。

2) ベルトループ付けは、上部は約0.5cm下りでミシン縫いとする。

両端は本縫い3回以上とする。

(9) 片布

片布は左脇ポケット袋地に縫付ける。



消防団活動服

延岡市消防団
金茶にて刺繍

トリミング使用箇所
襟腰/胸雨蓋裏及び持出
胸ポケット中央部

前面図

増量素材のマッシュアップ (メス)

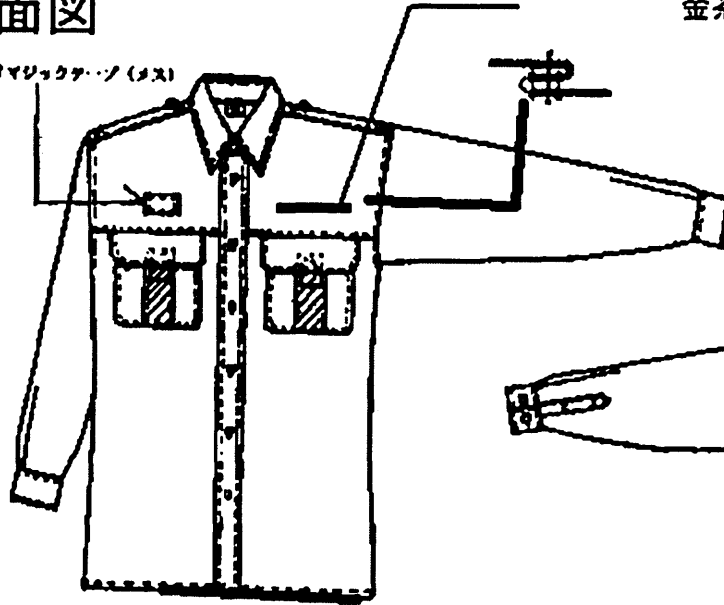

後面図

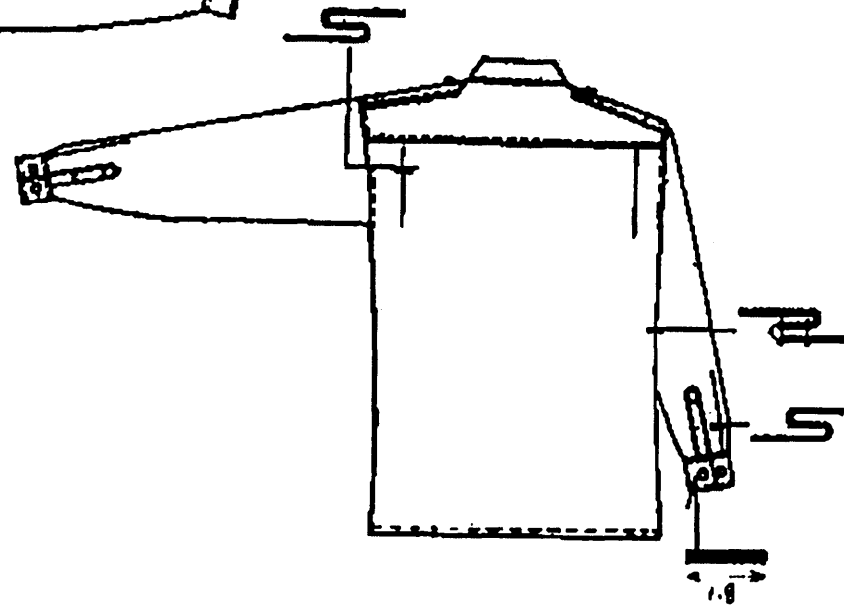

釦ホールは全て眠穴18mmとする。

照

延岡市		
サイズ		号
支給 年月		年 月
○ ○		納

《使用片布》



消防団活動服ズボン

腰部表図

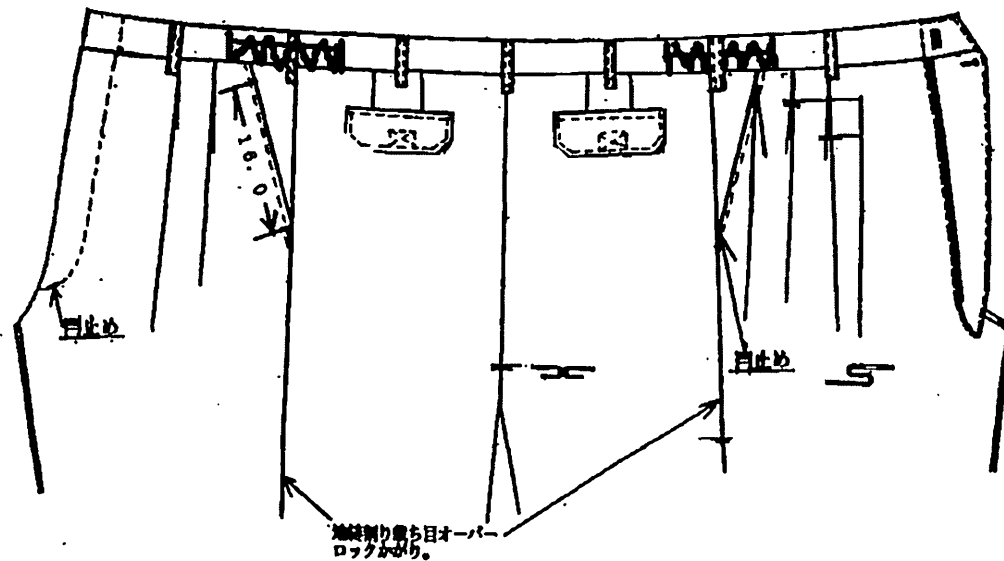
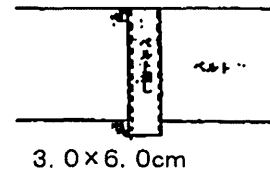

腰部裏図

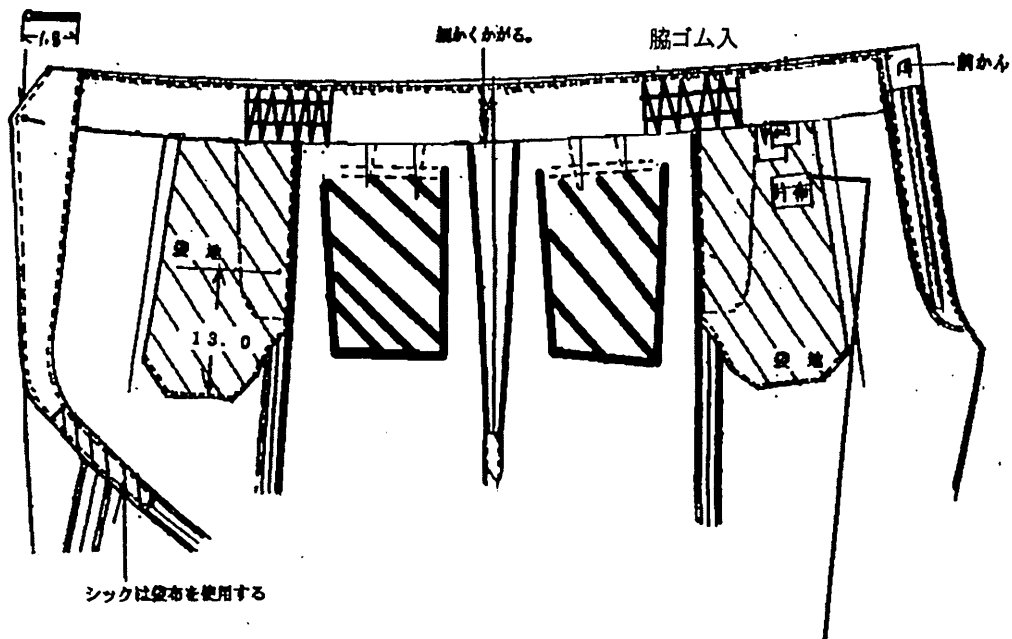

※氏名片布は、上着と同じものを使用

消防団員活動服等の購入に関する仕様書 別図

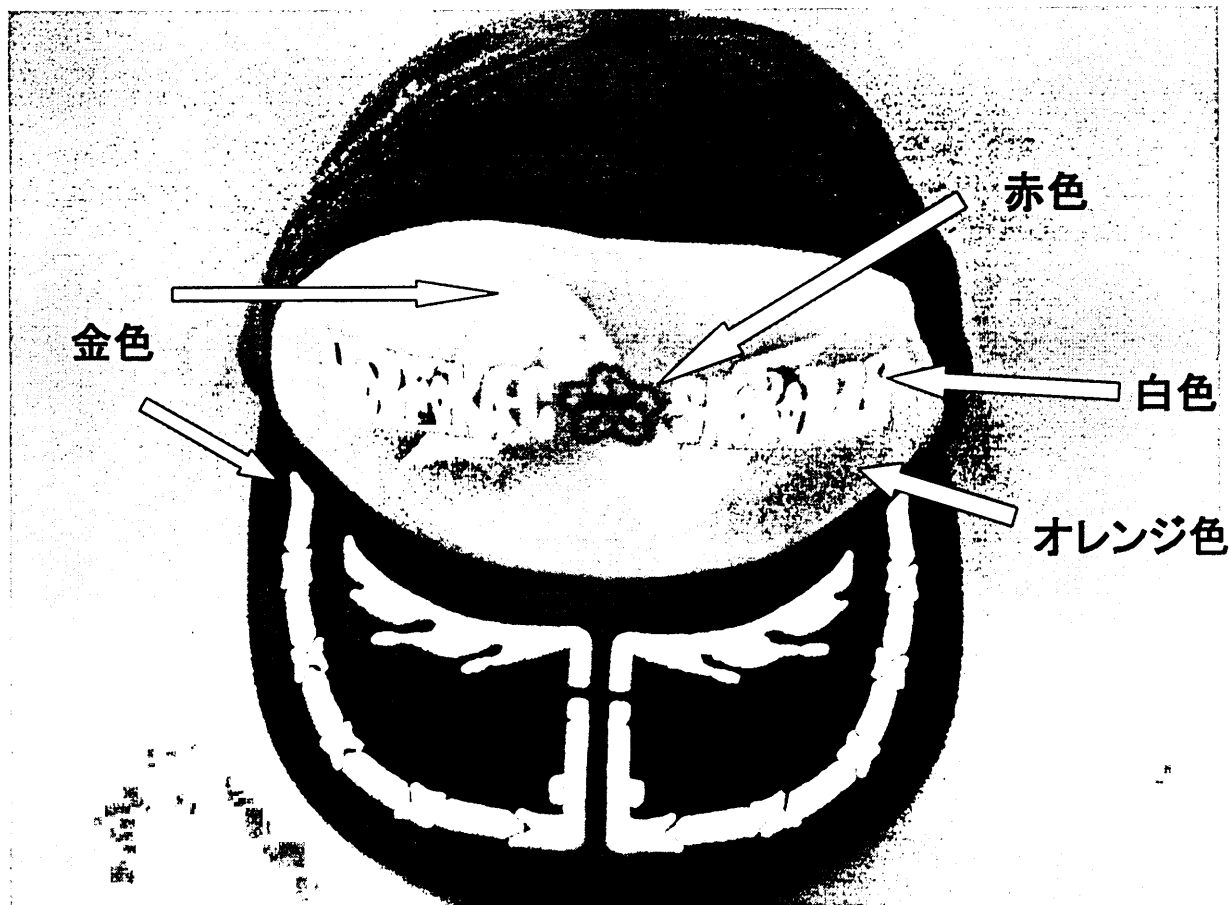

消防団員用アポロ帽

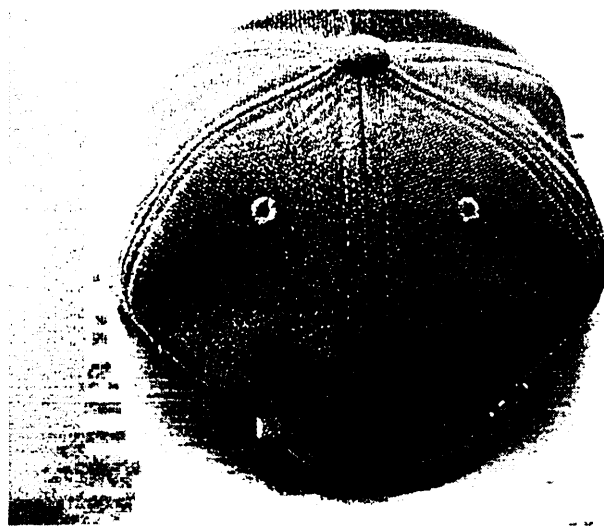
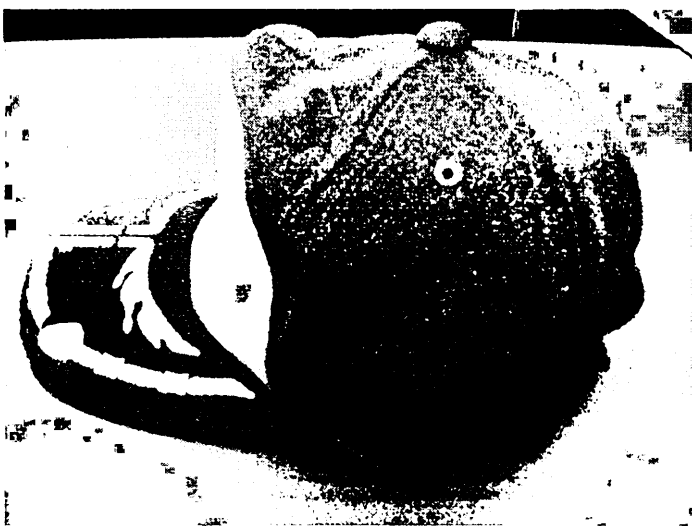

(課所室長)

延岡市消防本部総務課 様

承認申請書

平成24年11月29日付で入札通知のあった 件名 消防団員活動服等の購入
については、別紙カタログ等に提示した下記物品で参加したいので、承認していただくよう
お願いいたします。

物 品 名 別紙のとおり

物品の品番等 別紙のとおり

平成 年 月 日

会社名

代表者名

印

*入札に参加される場合は、発注課に申請してください。

(切り取らない)

様

承認書

平成24年11月29日付で入札通知のあった 件名 消防団員活動服等の購入
については、当課発注物品としての規格・条件等に適合していますので承認します。

平成 年 月 日

課所室長 延岡市消防本部総務課長事務取扱 伊奈 弘行 印

入 札 書

入 札 金 額	億	千	百	拾	万	千	百	拾	円

件名：消防団員活動服等の購入

No.	品 名	規 格	数量	単位	単価	金 額
1	消防団員活動服	仕様書のとおり	350	着		
2	アポロ帽	仕様書のとおり	350	個		
3	ネクタイ	仕様書のとおり	350	本		
合 計						
(この合計額が入札金額となります)						
入札保証金		延岡市契約規則第5条第2項第2号により免除				

上記入札金額に100分の5を加算した金額をもって請負たいので、延岡市契約規則及び提示条件事項を承知の上入札します。

平成 年 月 日

入 札 者 住 所
商号又は名称
氏 名

印

延岡市長 首藤正治 様

【注】

- (1) 代理人をもって入札する場合は、別途委任状の提出が必要です。また、入札書には当該委任を受けた代理人の氏名及び押印が必要です。
- (2) 金額の記載はアラビア数字(1. 2. 3.)を用い、その頭部に¥を記入してください。
- (3) インク、またはボールペンで書いてください。
- (4) 金額は訂正できないので書き損じの場合は、係員に申し出て用紙の交付を受けてください。

委任状

私は都合により

(使用印鑑) を代理人と定め、下記件名に係る入札
(見積) に関する一切の権限を委任します。

記

入札件名

.....消防団員活動服等の購入.....

平成 年 月 日

委任者

住 所

商号又は名称

代表者氏名

印

延岡市長 首藤正治様

代理人の職名又は本人との関係

入札辞退届

件名 消防団員活動服等の購入
入札日 平成24年12月11日

指名を受けましたが、都合により入札を辞退します。

平成 年 月 日

住 所







商号又は名称

代表者氏名

⑧

延岡市長 首藤正治様

(担当：企画部契約管理課)

業 者 選 定 表							平成 24 年 11 月 26 日	
事 務 局	委 員						委 員 長	
	課 長 補 佐	契 約 管 理 課 長		総 務 課 長 補 佐	次 長	消 防 長	企 画 部 長	決 定
								

(消費税含む)

1) 発 注 担 当 課 : 消防本部

3) 予 算 額 : 6,720,000 円

4) 通 知 予 定 日 : 平成 24 年 11 月 29 日 (木)

2) 件 名 : 消防団員活動服等の購入

5) 入 札 予 定 日 : 平成 24 年 12 月 11 日 (火)
11:00~ 3階会議室

選 定 業 者 の 商 号 又 は 名 称	① 株 エー・アンド・エー 21-6182	21-6182
	② 株 豊 後 屋 33-3111	32-4298
	③ 株 ダ イ ワ 0985-78-0110	0985-78-0119
	④ 山 本 ゴ ム 販 売 株 32-3221	22-3606
	⑤ 福 一 織 維 株 33-4040	32-0111
	⑥ 音 伍 織 維 工 業 株 0985-27-3121	0985-27-3122

第15-1回 延岡市物品等入札参加者審査委員会

日時：平成24年11月26日（月）14時50～15時05分

場所：企画部長室横会議スペース

出席者：黒木企画部長（委員長）

三星消防長

伊奈次長、佐藤総務課長補佐、尾崎経理係長、柳田消防団係長

事務局：福永契約管理課長、吉田物品契約係長、深田主任主事

《案件：消防団員活動服等の購入 消防本部 消防団係》

・予算額：6,720,000円

・業者選定理由：この案件は、11月16日に入札を行ったものの、予定価格に達せずに、不落となった入札案件を、仕様書（発注する物品）を変更し、再度入札するものであります。

今回の入札案件の発注物品である、消防職員制服（活動服、帽子、ネクタイ）を、第1希望取扱商品として登録している事業者は、市内4者、県内2者の6者ございます。

競争性を確保することから、取扱事業者6者全てを選定事業者として提案いたします。

《議事》

委員長：挨拶

事務局：業者選定に至る説明（上記のとおり）

委員長：原課からの説明をお願いします。

原 課：前回の入札は、発注物品の価格の設定に問題がありご迷惑をおかけしました。

発注物品の価格は、尖閣諸島問題等、中国との関係悪化による繊維産業の変動による国内受注増等が、価格上昇の原因と思われます。

事務局：入札案件等には、必ず見積を徴し、予算の確保をしていただくよう依頼しているが、見積を徴していたのか。

原 課：来年度、執行予定のものについては、見積もりを徴しておりますが、不落となった案件は、見積を徴しておりません。

予定価格の設定は、過去の入札状況を考慮し、予算を確保し、設定をしております。

事務局：先ほど原課から説明がありましたように、経済状況によって価格は変動するものであることより、経済状況を勘案し、見積を徴し、予定価格を設定する必要がある。今後、間違えのないようお願いしたい。

今回行う、再入札の予算額の設定には、見積を徴しているのか。

原 課：見積は、徴しておりません。しかし、前回の各者からの入札価格の平均値を基に、

金額を算出し、数パーセントプラスした予算を確保しております。

また、発注する物品の種類も少なくしております。

事務局：入札を執行する事務並びに、指名を受けた事業者のことを考えると、適正な予算を確保し、入札を執行する必要がある。今後は、必ず見積を徴し、適正な予算の確保をお願いしたい。

委員長：その他ございませんか。

ご意見が無ければ、事務局提案とおり、市内4者、県内2者の計6事業者を指名選定することよろしいですか。

—異議なし—

【第1登録事業者のうち、市内4者、県内2者の計6者を選定する。】

登録番号	業 者 名	受 任 者	郵便番号	住 所	氏 名	TEL	FAX	第2希望業種	第2希望取扱商品	第2希望代理店		
129	株式会社 エー・アンド・エー		882-0053	延岡市幸町1丁目77番地2	水野 盛政	21-6182	21-6182	H-1 J-1	事務服、作業服、制服(消防を除く)、ジャンパー、業務用エプロン、消防職員用制服(活動服、帽子、ベルト等)、Tシャツ、トレーナー、ポロシャツ、法被、ベルト、帽子、百貨店商材、タオル、衣類全般	トロフィー、盾、カップ、スッチーカー、バッジ、美術品、工芸品、記念品全般、カタログなどの記念品		
378	株式会社 豊後屋		882-0045	延岡市瀬之口町1丁目2番地10	大平 哲義	33-3111	32-4298	H-1 N-1	制服(消防を除く)、ジャンパー、業務用エプロン、帽子、Tシャツ、トレーナー、ポロシャツ、法被、ベルト、消防職員用制服(活動服、帽子、ベルト等)、作業服、防寒着、つなぎ、防寒着、ブレザー、ジャージ、白衣、手袋	安全靴、雨靴、革靴(紳士)、運動靴、地下たび、半長靴、スリッパ、長靴、作業靴、ドライ靴、雨合羽	株式会社 旭織造機、株式会社 コーポレーション、株式会社 ベック	株式会社 ムーンスター(月星化成)
386	株式会社 ダイワ 県内		880-0802	宮崎市別府町16番17号	中田 勝二	0985-78-0110	0985-78-0119	H-1 N-1	事務服、作業服、制服(消防を除く)、ジャンパー、業務用エプロン、消防職員用制服、活動服、帽子、ベルト等、Tシャツ、トレーナー、ポロシャツ、法被、防火衣、防寒着、白衣、ワッペン、手袋	安全靴、作業靴、ドライ靴、雨靴、雨合羽、かばん、紳士靴	株式会社 アイスマ、株式会社 クマ、株式会社 ボンマックス	美津濃株式会社(ミズノ)、アシックス九州販売部
535	株式会社 音伍織造工業株式会社 県内	宮崎支店	880-0031	宮崎市船場2丁目61番地	迫立 英生	0985-27-3121	0985-27-3122	H-1 N-1	消防職員制服、活動服、帽子、ベルト等、事務服、作業服、制服(消防を除く)、ジャンパー、Tシャツ、トレーナー、ポロシャツ、白衣、ジャージ	雨靴、安全靴、作業服、雨合羽		
539	株式会社 山本ゴム販売部		882-0855	延岡市卸本町11番13号	山本 清次	32-3221	22-3606	H-1 N-1	作業服、事務服、ジャンパー、Tシャツ、トレーナー、ポロシャツ、帽子、ベルト、消防職員用(制服、活動服、帽子、ベルト等)、業務用エプロン、法被、ツナギ、白衣、ネオンレーンウェダー(胸まである長靴風作業着)、雨蓑	シューズ(雨靴)、作業靴、合羽、かばん、安全靴、ドライ靴、傘、水産合羽、体育館シューズ、スパイクシューズ、スリッパ	株式会社 和泰和、株式会社 和生、株式会社 和谷次製作所、株式会社 ベック、株式会社 ヤマタカ、株式会社 倉敷製靴、サカノ織造機、クロダ製靴	株式会社 コヤナギ、株式会社 アキレス
556	株式会社 備前が商会 白衣		882-0843	延岡市水池町2丁目4番地7	菅 睦晴	33-1918	33-2038	H-1	事務服、作業服、制服(消防を除く)、ジャンパー、業務用エプロン、Tシャツ、トレーナー、ポロシャツ、帽子、病院白衣、調理白衣、給食衣			
568	株式会社 福一織造機		882-0055	延岡市山下町2丁目1番3号	合田 眞治	33-4040	32-0111	H-1 H-2	事務服、作業服(消防を除く)、ジャンパー、業務用エプロン、消防職員用(制服、活動服、帽子、ベルト等)、Tシャツ、トレーナー、ポロシャツ、法被、ベルト、カッターシャツ、肌着、白衣、パジャマ、カッパ着	布団、毛布、タオルケット等、バスタオル、枕、座布団、カバー		
629	三商		882-0042	延岡市高千穂通3792番地1	佐藤 公治	34-8450	34-8452	H-1 N-1	事務服、作業服、ジャンパー、Tシャツ、トレーナー、ポロシャツ、法被、ベルト、帽子、軍手、作業手袋	雨靴、安全靴、作業靴、雨合羽		
639	株式会社 カクマツヤ		882-0055	延岡市山下町1丁目3番地2	松尾 光純	32-2454	23-1430	H-1 G-2	制服(消防を除く)、作業服、帽子、Tシャツ、トレーナー、ポロシャツ、ベルト	カーテン、椅子カバー、ブラインド、どん帳、暗幕等		

入札執行予定

延岡市 企画部 契約管理課

1 入札執行日 平成 24 年 11 月 20 日 (火)

2 入札場所 延岡市役所 3F会議室

	時間	入札件名	業種	公表価格				
15	13 : 15	No. 43 ()						
16	13 : 30	No. 41 の3) ()						
17	13 : 45	No. 106 ()						



24 予算執行伺書

(物品)

伝票番号 0031778 - 000

年度	24	会計	01 一般会計				所属	450500 消防本部総務課			
担当者	予算担当	主務係長	予算担当係長	課長補佐	課長	部次長	部長	副市長	決裁者	総務課長	
						*	*	*			
			合議			契約管理課長					
予算区分	0	現年度予算				起票日	24年11月21日				
款	09	消防費				※決裁日	24年11月27日				
項	01	消防費				契約方法	1 指名				
目	03	非常備消防費				※契約担当	契約管理課・主管課				
細目	001	非常備消防管理経費				予算配当額	8,064,000円				
細々目	04	消防団員制服貸与事業				負担行為累計額	6,720,000円				
節	11	需用費				配当残額	1,344,000円				
細節	01	消耗品費									
予定金額		¥6,720,000									
※支出方法 <u>完工払</u> ・ 前金払 ・ 出来高払 回 ・ 毎月払 ・ その他 ()											
件名等	摘要 平成24年度 消防団員活動服等 (350名分) の購入 納品場所 消防本部 (消防団係)										
備考	消防団員用活動服等 (350名分) を購入します。 入札は契約管理課に依頼します。										

予定価格算出表

延岡市消防本部

No	品名	数量	単価	計
1	消防団員活動服	350	15,400	5,390,000
2	アポロ帽	350	2,500	875,000
3	ネクタイ	350	1,300	455,000
4				
5				
6				
7				
8				
9				
10				
			計	6,720,000
			消費税	
合			計	6,720,000

【参考】

11月16日入札に付した件「消防団員活動服等の購入」は不落につき今回仕様を変更した。

※ ベルト、階級章を仕様要件から削除した。この分は別途対応する。

(前回第1回入札結果参考)

単位(円)

品名	A者	B者	C者(①位)	D者	平均	×1.05	予定単価	×350
活動服	14,650	15,300	14,500	14,850	14,666	15,399	15,400	5,390,000
アポロ帽	2,170	2,100	2,200	2,200	—	2,310	2,500	875,000
ネクタイ	1,350	1,150	1,100	1,350	1,200	1,260	1,300	455,000
計							19,200	6,720,000

※活動服は最高を除く3者の平均として積算

(100%)	6,720,000円(税込)
	6,400,000円(入札金額)
(99%)	6,652,800円(税込)
	6,336,000円(入札金額)

消防団員活動服等の購入に関する発注仕様書

第1章 総則

1. 目的

この仕様書は、延岡市消防本部(以下、「発注者」とする)が調達する消防団員の活動服等(以下、「調達物品」という)の仕様について定めるものとする。

2. 要件

調達物品は、この仕様書で定める全ての事項を満足するとともに、「延岡市消防団員の服制に関する規則」に適合するものとする。

なお、仕様書に定めなき事項といえども、当然必要と認められるものは、良心的に実施すること。

3. 契約等

契約、支払方法等は、発注者が指示する要領により行うものとする。

4. 保証

受注者は、調達物品の引渡後1ヶ月間は、寸法等の不備や相違、その他の隠れた瑕疵について、無償でこれを補修し、又は、取替える責任を負うものとする。

5. 同等以上の取扱い

仕様において品番や素材を指定しているものについて、同等もしくは同等以上の品で入札に参加する場合は、入札日の前日までに見本またはカタログ等を提出して、消防本部総務課が発行する承認書を受領すること。(但し、同等とは混紡素材、色相は同数値とする。)

6. 発注数量

サイズや階級別の発注数量については、別途発注者が指示する。

7. 疑義等

この仕様書に記載のない事項又は、疑義が生じた事項等については、全て発注者が決定するものとする。

第2章 仕様

No	品目	数量	仕様
1	消防団員活動服	350着	別添仕様書のとおり。
2	アポロ帽	350個	生地 ポリエステルを主とし、吸汗、防汚、防臭性等に優れた素材であること。 【参考】青色:テトニット、オレンジ色:ポンチローマGT1124 色 前立部:オレンジ色、その他:青色 形状 前立部及び底部に指定刺繍(別図参照)を施し、天釦及び鳩目穴4個、帽体の後部裾にサイズ調整用スライドアジャスターを有すること。また、内側部に指名等を記入できる号数片布を縫い付けること。
3	ネクタイ	350本	生地 ポリエステル100% 色 濃紺
納入期限		平成25年3月25日(月) 17時まで	
納入場所		延岡市消防本部 総務課消防団係(延岡市野地町5丁目2761番地)	
入札日時		平成24年12月11日(火) 11時00分	
入札場所		延岡市役所本庁舎 3階会議室	

消防団員活動服等の購入に関する仕様書 別図

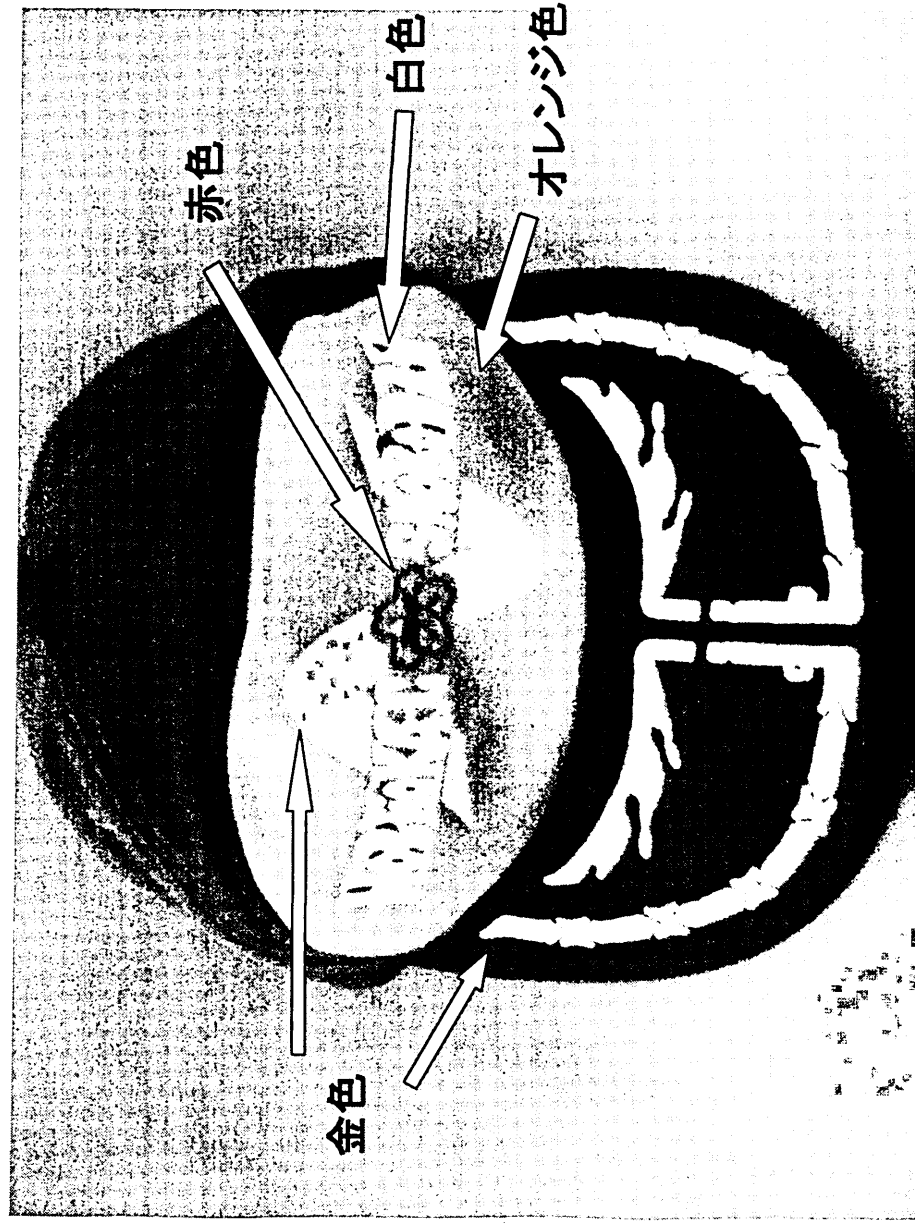

消防団員用アポロ帽

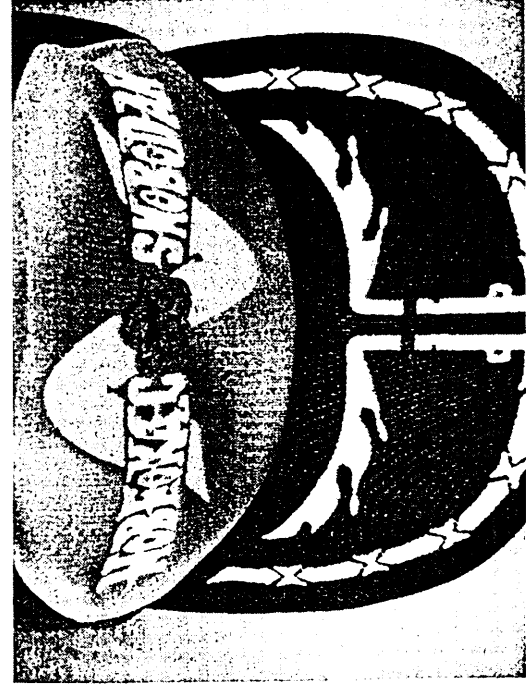
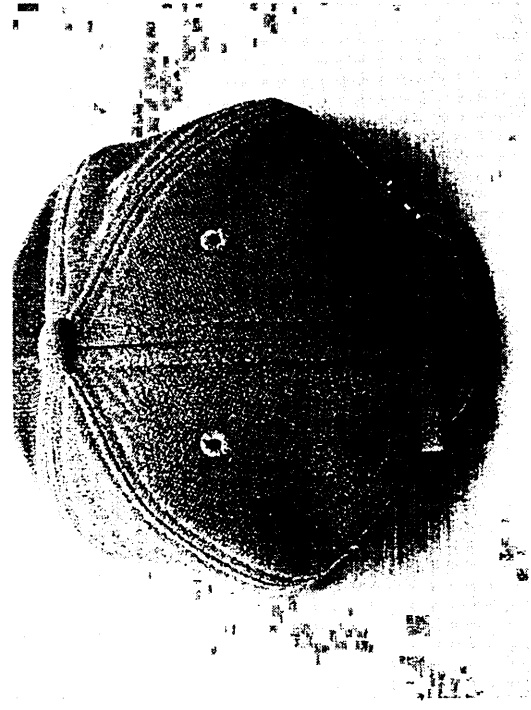

新準則準拠
消防団活動服仕様書

延岡市

第1章 総則

1 目的

この仕様書は、延岡市が調達する消防団員活動服の仕様書について定めるものとする。

2 用件

調達物品は、この仕様書で定める全ての事項を満足するとともに、新準則服制に関する規則に適合するものとする。

なお、仕様書に定めなき事項といえども、当然必要と認められるものは、良心的に実施すること。

3 契約等

契約、支払方法等は、発注者が指示する要領により行うものとする。

4 保証

受注者は、調達物品の引渡後1ヶ月は、その隠れた瑕疵について、無償でこれを補修し、又は、取替える責任を負うものとする。

5 提出物等

仕様書において品番や素材を指定しているものについて、同等もしくは同等以上の品で入札に参加する場合は、入札日の前日までに見本またはカタログ等を提出して、消防本部総務課が発行する承認書を受領すること（但し、同等とは混紡素材、色相は同数値とする）。

6 納入期限等

納品は、サイズを明示し、ビニール袋に入れ、担当者の指示に従い納品すること。

7 疑義等

この仕様書に記載のない事項又は、疑義が生じた事項等については、全て発注者が決定するものとする。（消防本部の承認を得ること。）

第2章 活動服（難燃性）の仕様書

1 形状

- (1) 上衣は、シャツ型、付け袖とし、前合わせ、袖口はねり釦式とする。
胸左右フラップ付ポケット、肩章及び台付シャツカラーとする。
 - (2) ズボンは、外向き2タック、裾シングル、ファスナー開きとし、
脇斜めポケット、後ろ両尻ポケット付とする。
- ※ (1)、(2)のほか、概要図のとおりとする。

2 仕様材料

(1) 生地材料

- 1) 原糸は糸ムラ、番手ムラ、撚ムラなどの目立たない良質なものを
使用するものとする。
- 2) 織り上がりは均整、織りキズ、糸節、汚れ等の欠点がないもので
なければならない。
- 3) ミシン針数 3 cm間に13針以上とする。

(2) A表生地・・・紺

- 1) 品名/品番 帝人コーネックス ・ R79139 PB5 (トロピカル)

- 2) 混紡率 メタ型アラミド 50%
 パラ型アラミド 2%
 ポリエステル 24%
 難燃レーヨン 24%

(再生繊維20%使用)

- 3) 番手 経/緯 共に40番手双糸

(3) B表生地・・・オレンジ

- 1) 種類 難燃性素材のオレンジを使用する。
- 2) 使用箇所 襟腰、胸ポケット中央

(4) 補助材料

- 1) 芯地 平織接着芯
 使用箇所 上襟、襟腰、カフス、雨蓋、前立、肩章
- 2) 芯地 平織接着芯
 使用箇所 腰帯
- 3) 釦 紺ねり釦 15mm

- 4) 面テープ YKK製 フック (A面) 1QN
 ループ (B面) 2QMとする。
 紺 20mm幅・25mm幅
 使用箇所 階級章台、雨蓋裏
- 5) ファスナー YKK製
 使用箇所 ズボン前立
- 6) 縫製系 アラミド50番 紺
 使用箇所 地縫い、ステッチ、ボタンつけ
- 7) 縫製系 アラミド40番 紺
 使用箇所 肩章部分
- 8) 縫製系 ポリエステル100% 90番
 使用箇所 オーバーロック
- 9) 縫製系 ポリエステル100% 50番
 使用箇所 袋地

上衣 (長袖シャツ型)

- (1) 型式 長袖シャツ型 前合わせ釦開き式
- (2) 背ひだ 左右1本外側へ片倒し、深さ1cm以上とする。
- (3) 衿 カッター衿で襟幅7cm、襟中央幅4.5cmに芯地を入れ
 ミシン縫いで0.5cmのステッチをかける
- (4) 袖 左袖の上腕部に肩から8cm下りで、口幅4cm、深さ12cm
 のペンさし(2本用)をつける。
- (5) 袖口 袖口は芯地を入れ、カフス幅5cmとし、13cm程度の開きを
 入れる。また、袖口調節用に2個の釦を取り付ける。
- (6) 釦 肩章左右に各1個、及び裾に予備1個を取付ける。
- (7) 釦穴 鳩目穴カガリとする。(肩章)
- (8) 釦付け 糸は2本とりにし、2回以上通し、3回以上根巻し、2回刺し
 通し、裏で止める。
- (9) 前合わせ 前合わせは、練釦15mmを使い、第一釦から第2釦にかけて
 8cm、その他は、10cm間隔での取り付けとする。
- (10) 背/ヨーク ヨークは、下身頃をヨークではさみ、地縫い返しの後、はさみ
 縫いをする。
- (11) 胸ポケット 雨蓋付きとし胸の左右に取付ける。口幅を13cm、深さが15
 cmを標準とし、ポケット袋上面中央部にB面、雨蓋側中央部
 にA面のマジックテープを縫付ける。左ポケット雨蓋には雨蓋
 左端から2cmほどの位置に口幅3cmのペン差し用切り口を

- つけ、雨蓋中央先端には、先端より1cm程の持出をB素材にて取付ける。またポケットは貼りポケットとし、ポケット中央に4cm幅のB素材にてトリミングを施す。
- (12) 肩章 周囲は、約0.5cmの端飾りステッチを入れ、袖付けにはさみ縫いをし、浮かしてクロスステッチをいれ、5cm程でヨークに縫付ける。先端は山形とし、肩章に鳩目かんぬきかがりをしてヨーク側にボタンを付ける。
- (13) 階級章 マジックテープB面を幅2.5cm、長さ4cmを使用し、右ポケット上部に付ける。
- (14) 名札 左胸ポケット3cm上部の中央付近に「延岡市消防団」と金茶色にて刺繍を入れる。
- (15) 見返し 見返し幅は上部、裾共に3cmとし、芯を入れ裁ち目は共にオーバーロックかがりとする。
- (16) 裾 裾は、三つ折りカッター型とし、幅2cm上がりとし、端縫いする。
- (17) 片布 片布は、上前裾部に縫付ける。

ズボン（ツータック型シングル裾長ズボン）

- (1) 裾 裾部はハーフとし、代わりに裾上げテープを一本付とする。
- (2) 脇ポケット 腰斜めポケット付とする。口幅は約16cmとし、上部、下部共にしっかりとかんぬき止めを行うこと。
- (3) 前身頃
- 1) 外向きで深さ約1cm程のタック2本を左右にとる。
 - 2) 内股、脇、天狗縫付け部裾は、オーバーロック掛とする。
- (4) 腰 腰両脇に幅10cm（引張時15cm）のゴム加工を施す。また帯幅は4cmとし、芯地をはり仕立てる。
- (5) 前立て・天狗 前立ては芯を入れ、表裏を地縫い返しし、奥の裁ち目は芯とともにオーバーロックかがりとし、飾りは幅3.5cmとする。天狗上部には座金前かんを付ける。また、小股カン止めは約7cmとし、前立てと共にカンを入れる。
- (6) 脇及び内股縫い 裁ち目をオーバーロック掛けとし、本縫いし、両側に割ること。シックは、約8cmの棒シックをミシン押さえする。

(7) 尻縫い

地縫いは、二重縫い又はかん縫いミシンとする。

裁ち目はオーバーロックかがりとする。

(8) ベルト通し

1) 幅約3.0cm、高さ6cm（有効高さ約5.5cm）を左右各3ヵ所。
後部中央に1ヵ所取り付ける。

2) ベルトループ付けは、上部は約0.5cm下りでミシン縫いとする。
両端は本縫い3回以上とする。

(9) 片布

片布は左脇ポケット袋地に縫付ける。



消防団活動服

延岡市消防団 金茶にて刺繍

トリミング使用箇所
襟腰/胸両蓋裏及び持出
胸ポケット中央部

前面図

増設素材のリマシクテープ (メス)

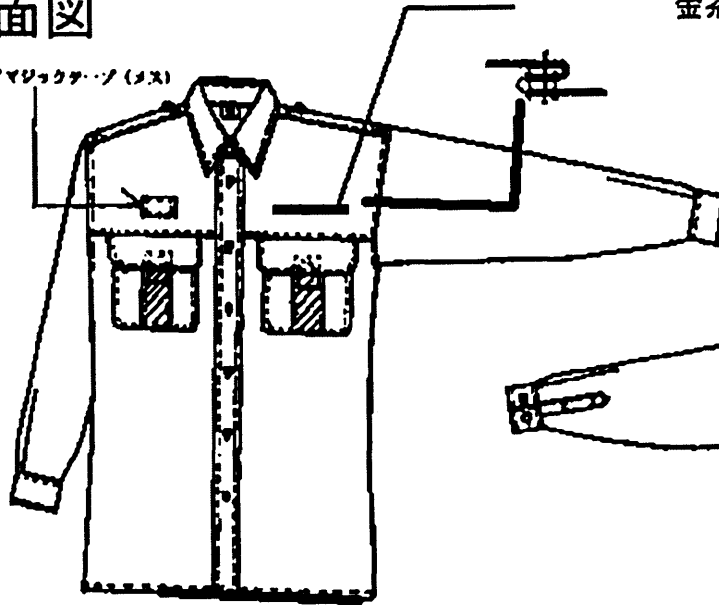

後面図

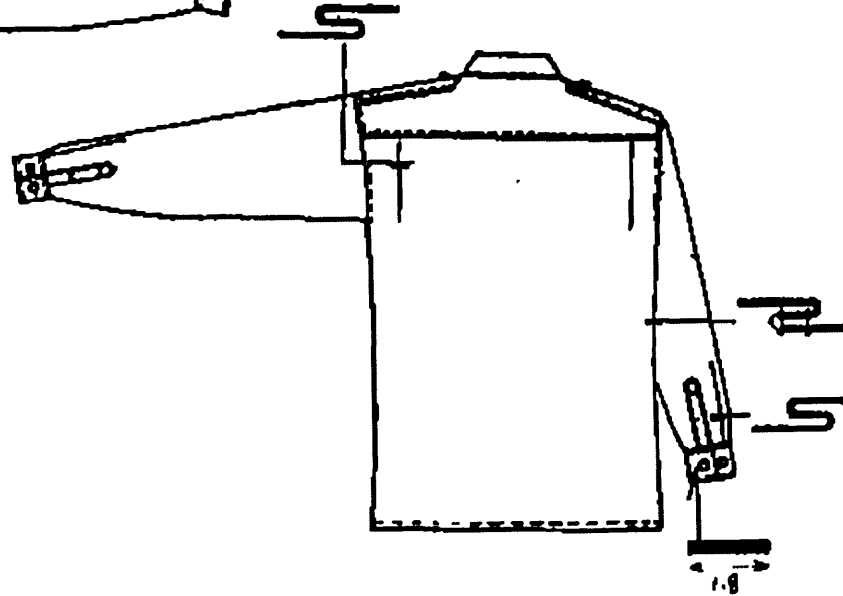

釦ホールは全て眠穴18mmとする。

照

延岡市	
サイズ	号
夏 冬 年 月	年 月
○	○ 納

《使用片布》

※

消防団活動服ズボン

腰部表図

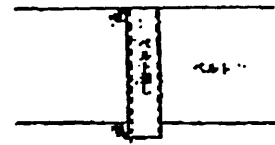

3.0×6.0cm

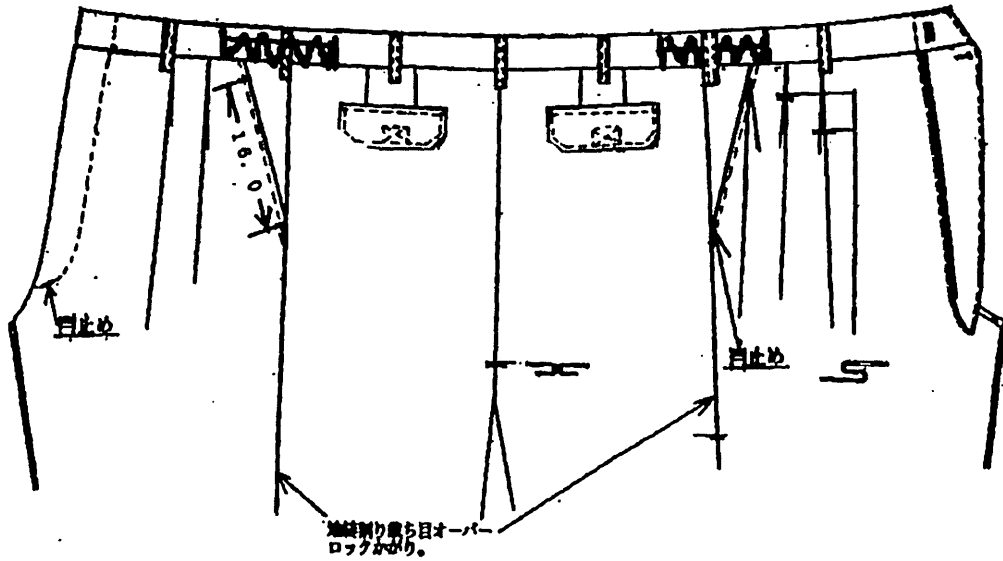

腰部裏図

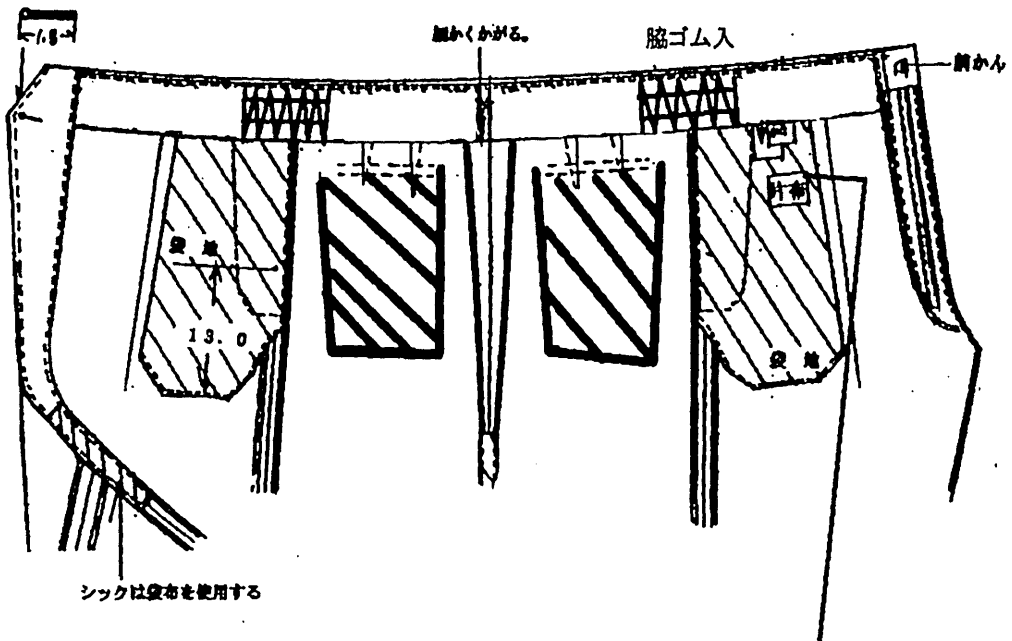

※氏名片布は、上着と同じものを使用

(課所室長)

延岡市消防本部総務課 様

承認申請書

平成 24 年 月 日 付で入札通知のあった 件名 消防団員活動服等の購入
については、別紙カタログ等に提示した下記物品で参加したいので、承認していただくよう
お願いいたします。

物 品 名 別紙のとおり

物品の品番等 別紙のとおり

平成 年 月 日

会社名

代表者名

印

* 入札に参加される場合は、発注課に申請してください。

(切り取らない)

様

承認書

平成24年 月 日 付で入札通知のあった 件名 消防団員活動服等の購入
については、当課発注物品としての規格・条件等に適合していますので承認します。

平成 年 月 日

課所室長 延岡市消防本部総務課長事務取扱 伊奈 弘行 印

物品等指名競争入札通知書

延消総発第 号
平成24年 月 日

様

延岡市長 首藤 正治

(担当課：消防本部総務課)

入札に付する事項	消防団員活動服等の購入
物品等の内容	別添、発注仕様書のとおり
納入場所	延岡市消防本部 総務課消防団係 (延岡市野地町5丁目2761番地)
納入期限	平成25年3月25日(月)17時まで

上記の物品等を下記のとおり指名競争入札に付しますので、時間厳守の上入札に参加してください。

記

- 入札説明会の期日及び場所 説明会は、開催しません。
- 入札の期日及び場所 期日 平成24年 月 日() 時 分
場所 延岡市役所本庁舎 3階会議室
- 入札保証金について
入札保証金は、延岡市契約規則第5条第2項第2号の規定により、その全部を免除する。
- 入札書の記載方法等について
(1) 入札価格は、総価とします。落札決定に当たっては、入札書に記載された金額に当該金額の100分の5に相当する額を加算した金額(当該金額に1円未満の端数があるときは、その端数金額を切り捨てた金額)をもって落札価格とするので、入札者は、消費税及び地方消費税に係る課税事業者であるか免税事業者であるかを問わず、見積もった契約希望金額の105分の100に相当する金額を入札書に記載すること。
(2) 落札決定については、当該入札参加者のうち最も低い金額の入札を行った者を落札者とする。
- 入札の無効条件について
次の各号のいずれかに該当する入札は無効とする。
 - 入札参加資格のない者のした入札
 - 同一人が同一事項についてした二通以上の入札
 - 2人以上の者から委任を受けた者が行った入札
 - 入札書の表記金額を訂正した入札
 - 入札書の表記金額、氏名、印影又は重要な文字が誤脱した若しくは不明な入札
 - 入札条件に違反した入札
 - 連合その他不正の行為があった入札

6. 入札の辞退について

- (1) 入札に指名された者は、入札執行の完了に至るまでは、いつでも入札を辞退することができる。ただし、入札を辞退するときは、次の各号により申し出なければならない。
 - ① 入札執行前にあっては、延岡市長宛の入札辞退届を契約管理課へ直接持参し、又は郵送（入札日の前日までに到着するものに限る。）すること。
 - ② 入札執行中においては、入札辞退の旨を明記した入札書を入札執行者に直接提出すること。
- (2) 入札の辞退を理由として、以後の競争入札等について不利益な取扱いを受けるものではない。

7. 公正な入札の確保及び入札の取止め等について

- (1) 入札参加者に私的独占の禁止及び公正取引の確保に関する法律（昭和22年法律第54号）等に抵触する行為があったと認められる場合は、入札の執行を取り止めるものとする。
- (2) 連合その他不正な行為のあった者は、指名通知後においても指名を取り消すものとする。
- (3) 連合その他不正行為があったときは、請負者は延岡市に対し、損害賠償金（契約金額の10分の2に相当する額）を支払うものとする。

8. 入札回数

入札回数は、2回とする。ただし、1回で落札した場合を除く。

※1回目の入札で落札者となる者がいないときは、その場で第2回目の入札（再度入札）を執行する。

※入札参加者は、2回目の入札（再度入札）に備え、入札書及び封入用封筒を2通持参すること。なお、再度入札用の入札書及び封入用封筒には「再度入札」と記載しておくこと。

また、2回目の入札（再度入札）の結果、落札者となるべき者がいない場合には、随意契約手続きに移行することがあるため、入札参加者は、見積書を複数準備しておくこと。

9. 契約条件等について

- (1) 延岡市契約規則、契約書等によるものとする。
- (2) 契約締結期限は、原則として落札の日から7日以内とする。

10. 入札者心得

- (1) 指名された者は、入札について連合その他不正な行為をしないこと。
- (2) 入札書は本人が提出すること。代理人のときは必ず委任状を添えること。
- (3) 地方自治法、地方自治法施行令、延岡市契約規則等の関係法令に従うこと。

11. 仕様書等に関する問い合わせ

【仕様に関すること】 延岡市消防本部 総務課 消防団係 柳田君彦、長友伸洋
電話 0982-22-7104 F A X 0982-31-0303

【契約に関すること】 延岡市消防本部 総務課 経理係 尾崎定明、川越康弘
電話 0982-22-7103 F A X 同 上

12. 本通知書に関する問い合わせ

延岡市 企画部 契約管理課
電話 0982-22-7048 F A X 0982-22-7062

入 札 書

入 札 金 額	億	千	百	拾	万	千	百	拾	円

件名：消防団員活動服等の購入

No.	品 名	規 格	数 量	単 位	単 価	金 額
1	消防団員活動服	仕様書のとおり	350	着		
2	アポロ帽	仕様書のとおり	350	個		
3	ネクタイ	仕様書のとおり	350	本		
合 計						
(この合計額が入札金額となります)						
入札保証金		延岡市契約規則第5条第2項第2号により免除				

上記入札金額に100分の5を加算した金額をもって請負たいので、延岡市契約規則及び提示条件事項を承知の上入札します。

平成 年 月 日

入 札 者 住 所

商号又は名称

氏 名

印

延岡市長 首藤正治 様

【注】

- (1) 代理人をもって入札する場合は、別途委任状の提出が必要です。また、入札書には当該委任を受けた代理人の氏名及び押印が必要です。
- (2) 金額の記載はアラビア数字(1. 2. 3.)を用い、その頭部に¥を記入してください。
- (3) インク、またはボールペンで書いてください。
- (4) 金額は訂正できないので書き損じの場合は、係員に申し出て用紙の交付を受けてください。

入札辞退届

件名 消防団員活動服等の購入

入札日 平成24年 月 日

指名を受けましたが、都合により入札を辞退します。

平成 年 月 日

住 所

商号又は名称

代表者氏名

⑩

延岡市長 首藤正治様

(担当：企画部契約管理課)

委 任 状

私は都合により

(使用印鑑) を代理人と定め、下記件名に係る入札
(見積) に関する一切の権限を委任します。

記

入札件名

.....
消防団員活動服等の購入

平成 年 月 日

委 任 者

住 所

商号又は名称

代表者氏名

印

延岡市長 首藤正治様

代理人の職名又は本人との関係